

Ro7
EL803

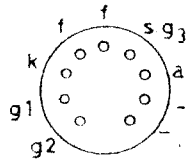

Ro8...12
EL34

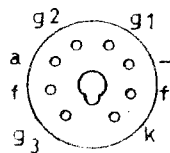

Ro1...4,13
EF800

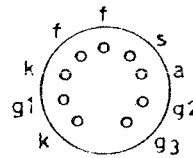

Ro14
85 A 2

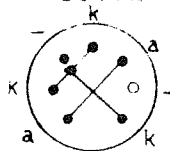

GN19/720/100M
G1 2,3,4,5

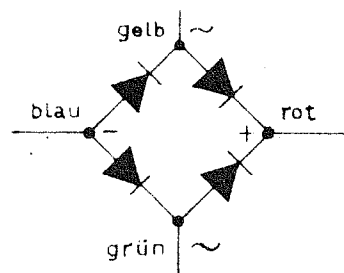

Keilst.33

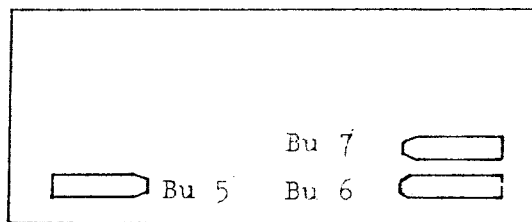

Ansicht der Buchsen von hinten

And. e. f.

HS 371-3/111 S

HS 371-3/1118 S Bl. 2

Dekad. Kurzwellensteuerst.

Lötösenplatte im Tastteil

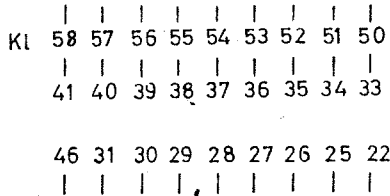

Lötösenplatte im LCO

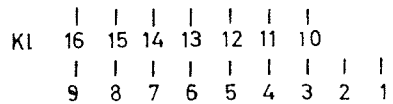

Rö15...17

EF 800

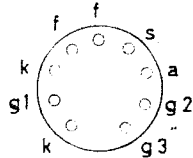

Rö18

EL 803

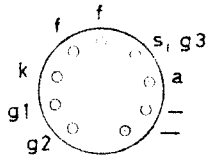

Rö19

E 80 CC

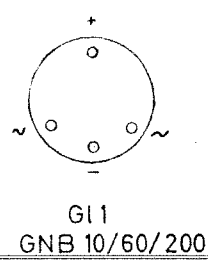
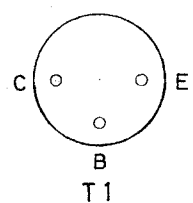
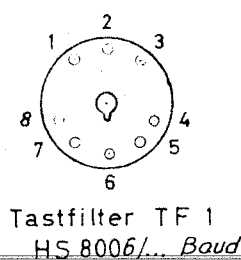
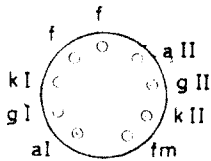

MC 107

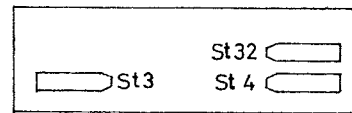

K 62

Rückansicht

<p>ROHDE & SCHWARZ MÜNCHEN</p>	Halbzeug, Werkstoff		Untolerierte Maße		Zeichn. Nr.	
			Maßstab		HS 371-2/324 S HS 371-2/3243 S 31.	
Tag Name And. Tag Name And. Tag Name Mittig Nr.					Ersatz für	
gezeichnet bearbeitet geprüft normgepr.	a b c d		121061		Dekadische Kurzwellensteuerstufe	

Diese Zeichnung ist unser Eigentum. Vervielfältigung, unbefugte Verwendung, Mitteilung an andere ist strafbar und schadenersatzpflichtig

Diese Zeichnung ist unser Eigentum. Vervielfältigung, unbefugte Verwertung, Mitteilung an andere ist strafbar und schadenersatzpflichtig.

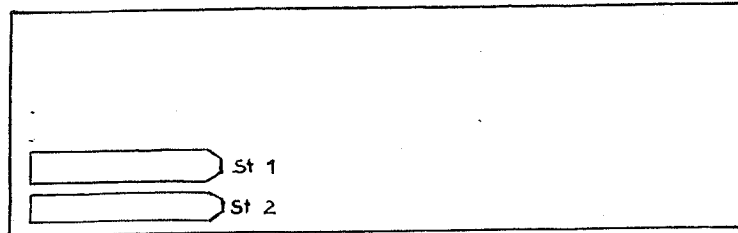

Rückansicht

Rö 26.44,47..49
(EF 800)

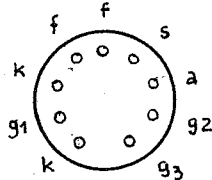

Rö 45
(EL 803)

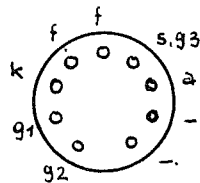

Rö 46
(EL 34)

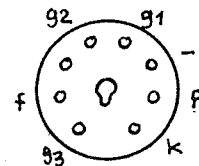

Keilst. 63

 ROHDE & SCHWARZ MÜNCHEN	Halbzeug, Werkstoff				Untolerierte Maße		Zeichn. Nr. HS 371 - 1 / 124 S HS 371 - 1 / 1248 S B12
					Maßstab		
	Tag	Name	Änd.- zust.	Änd.-Mittlg. Nr.	Tag	Name	
gezeichnet			i	52003	28.12.60	T...	
bearbeitet							Dekad. Kurzw.-Steuerstufe
geprüft							
normgepr.							

Arbeitspauze Nr.

Arbeitspauze Nr.

Bu 1

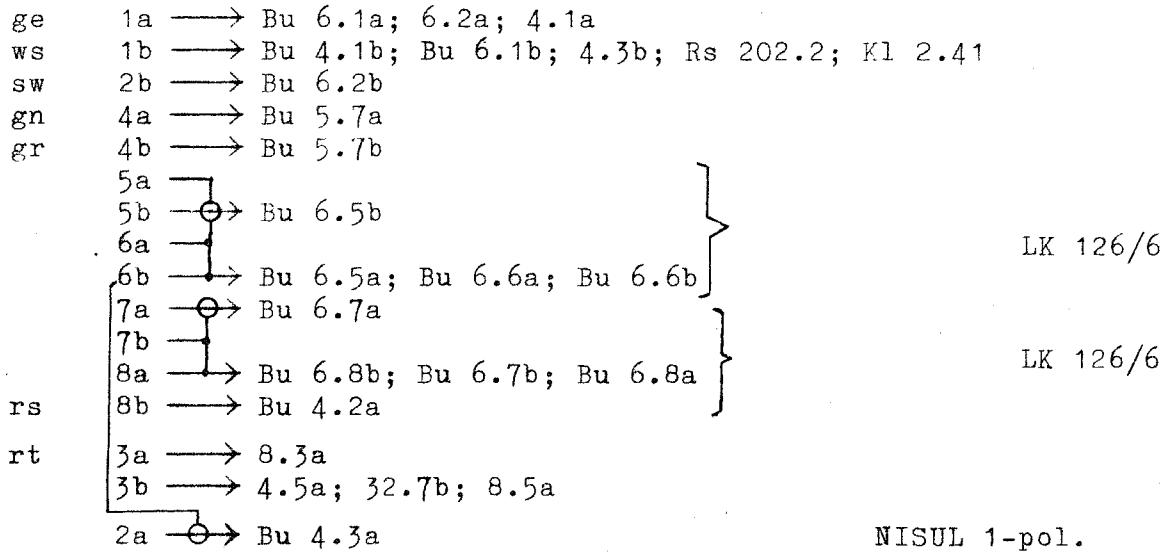

Bu 2

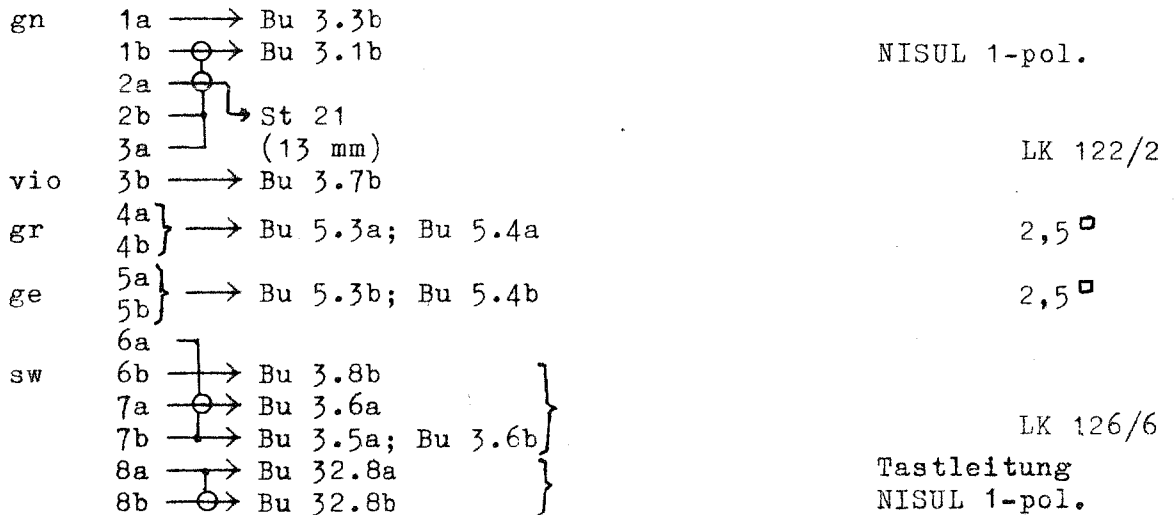

Bu 3

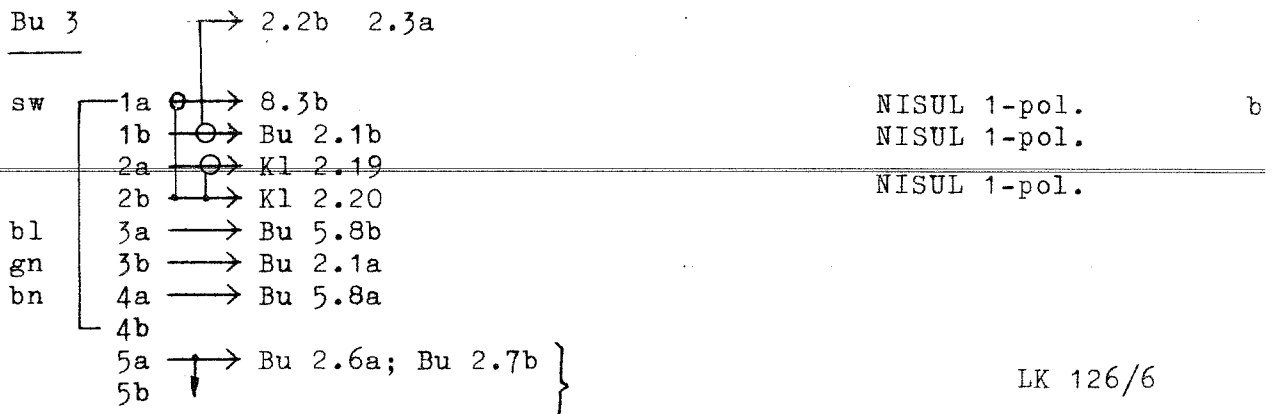

Diese Zeichnung ist unser Eigentum. Vervielfältigung, unbefugte Verwertung, Mitteilung an andere ist strafbar und Schadensersatzpflichtig.

vielfält.-Pause Nr.

beispause Nr.

 ROHDE & SCHWARZ MÜNCHEN	Halbzeug, Werkstoff				Untolerierte Maße		Zeichn. Nr.	
					Maßstab		HS 697 / 02 S Bl.1	
Tag	Name	Änd. zust.	Änd.-Mitgl. Nr.	Tag	Name	Ersatz für		8 Blatt
gezeichnet	4.9.62 Sch				neues Original			
bearbeitet					g S 242912.10.61 Tr			
geprüft								
normgepr.								

K a s t e n g e s t e l l

Bu 3

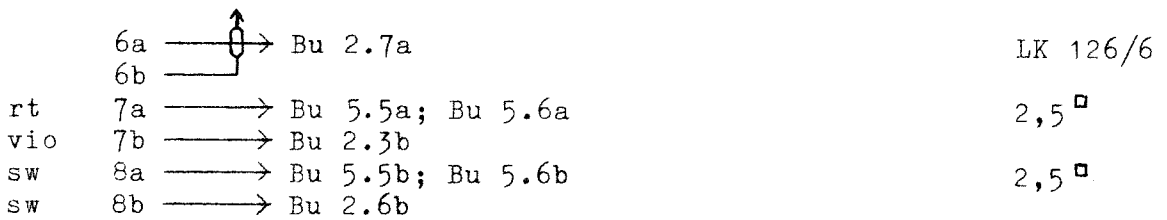

Bu 4

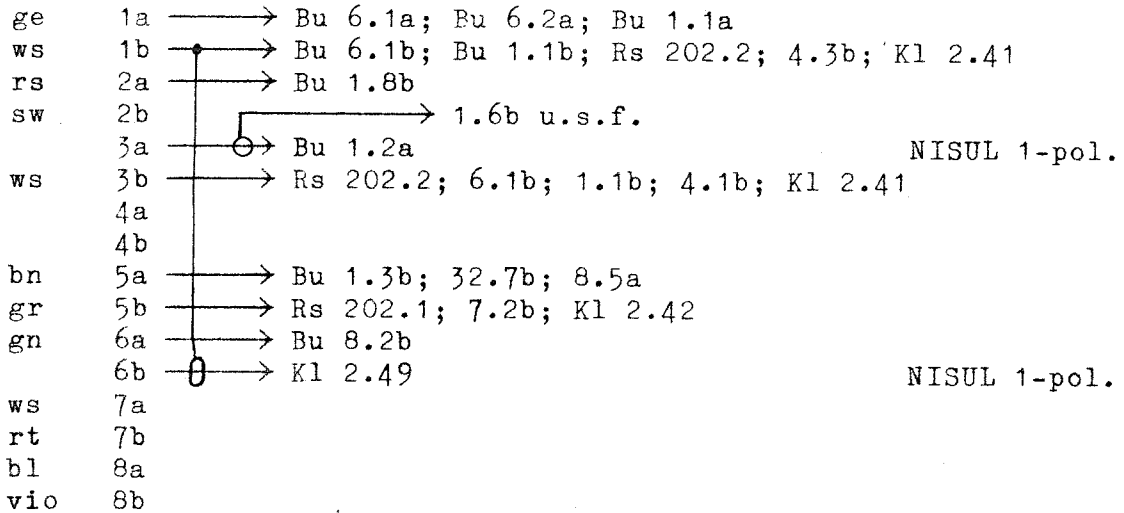

Bu 5

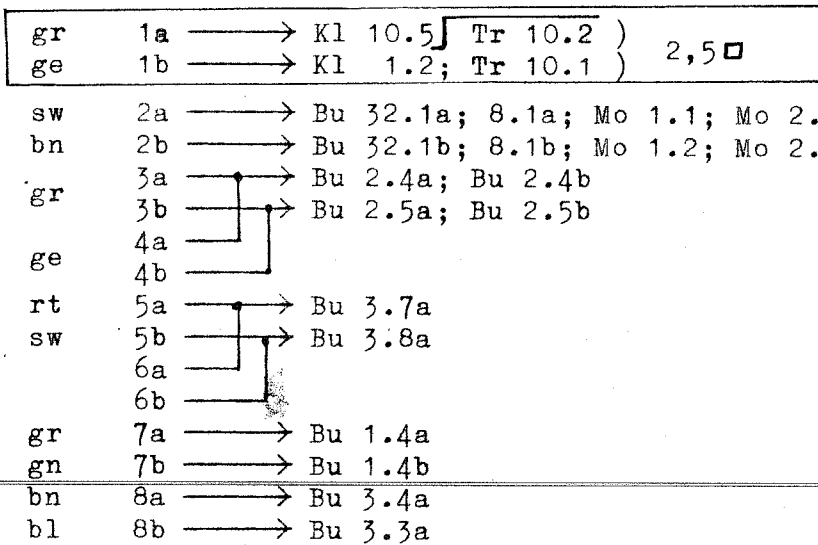

Diese Zeichnung ist unser Eigentum. Vervielfältigung, unbefugte Verwertung, Mitteilung an andere ist strafbar und schadenersatzpflichtig.

 ROHDE & SCHWARZ MÜNCHEN	Halbzeug, Werkstoff				Untolerierte Maße		Zeichn. Nr.	
					Maßstab		HS 697 / 02 S Bl. 2	
Tag	Name	Änd. zust.	Änd.-Mittg. Nr.	Tag	Name	Ersatz für		
gezeichnet	4.9.62	Sch	neues Original			K a s t e n g e s t e l l		
bearbeitet			g. S2429	12.10.61	Tr			
geprüft								
normgepr.								

rvialfält.-Pause Nr.

rebeitspause Nr.

Bu 6

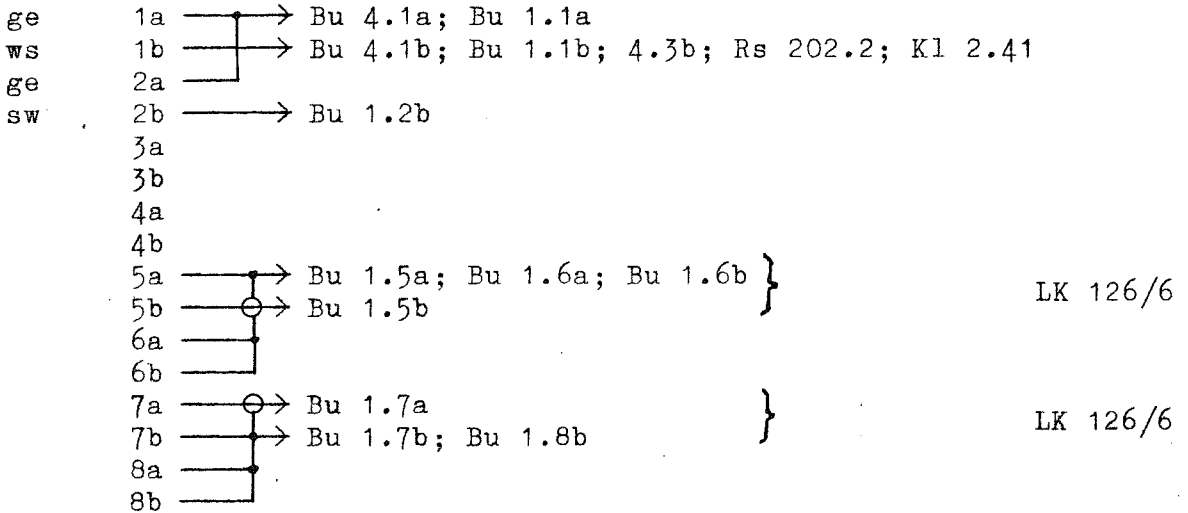

Bu 7

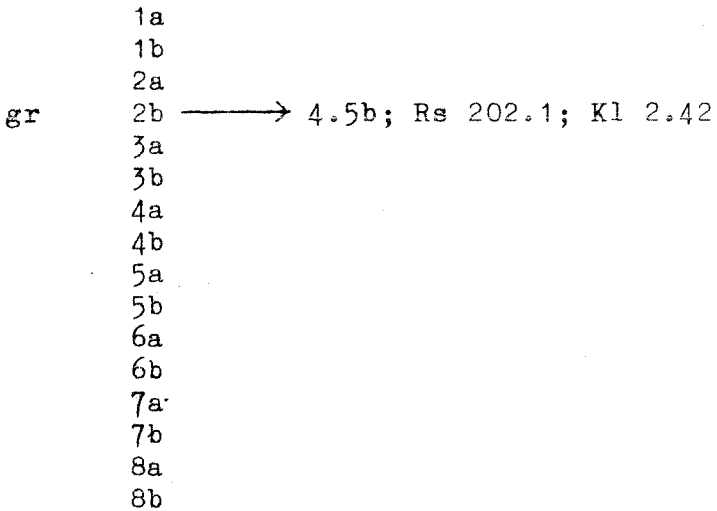

Bu 8

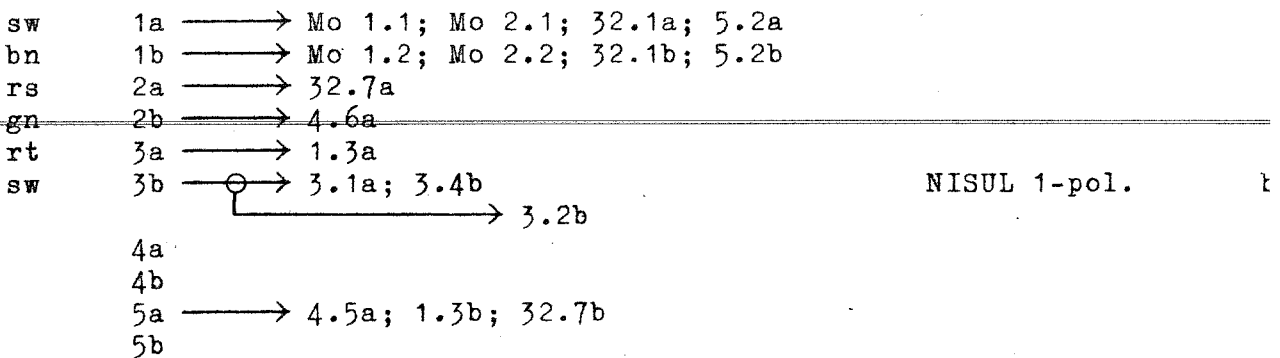

Diese Zeichnung ist unser Eigentum. Vervielfältigung, unbefugte Verwertung, Mitteilung an andere ist strafbar und schadenersatzpflichtig.

rvielfält.-Pause
Nr.

rbeitspause Nr.

 ROHDE & SCHWARZ MÜNCHEN	Halbzeug, Werkstoff				Untolerierte Maße		Zeichn. Nr.	
					Maßstab		HS 697 / 02 S B1.3	
	Tag	Name	Änd. zust	Änd.-Mittlg. Nr.	Tag	Name	Ersatz für	
gezeichnet	4.9.62	Sch	neues	Original			K a s t e n g e s t e l l	
bearbeitet			g	S2429	12.10.61	Tr		
geprüft								
normgepr.								

Bu 8

6a
6b
ge 7a → Kl 2.3
gr 7b → Kl 2.4
gn 8a → Kl 2.1
bn 8b → Kl 2.2

Bu 17

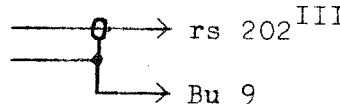
 rs 202^{III} Wurzel LK 126/6
Bu 9 Aussenkontakte; rs 202^{III} Arbeitsseite

Bu 32

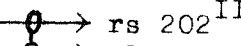
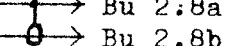
sw 1a → Bu 5.2a; Mo 1.1; Mo 2.1; 8.1a
bn 1b → Bu 5.2b; Mo 1.2; Mo 2.2; 8.1b
rt 2a
2b  rs 202^{II} Wurzel NISUL 1-pol.
3a → Kl 2.5 NISUL 2-pol.
3b → Kl 2.6 NISUL 2-pol.
4a → Kl 2.8
4b → Kl 2.9
5a → Kl 2.7
bl 5b → Kl 2.10
sw 6a → Kl 2.11
ge 6b → Kl 2.12
rs 7a → Bu 8.2a
bn 7b → Bu 4.5a; 1.3b; 8.5a
8a → Bu 2.8a
8b  Bu 2.8b NISUL 1-pol.

Diese Zeichnung ist unser Eigentum. Vervielfältigung, unbefugte Verwertung, Mitteilung an andere ist strafbar und schadenersatzpflichtig.

 ROHDE & SCHWARZ MÜNCHEN	Halbzeug, Werkstoff				Untolerierte Maße		Zeichn. Nr. HS 697 / 02 S		
					Maßstab		Bl. 4		
	Tag	Name	Änd. zust.	Änd.-Mittlg. Nr.	Tag	Name	Ersatz für		
gszeichnet	4.9.62	Sch			neues Original		K a s t e n g e s t e l l		
bearbeitet					g S2429	12.10.61			Tr
geprüft									
normgepr.									

vielfält.-Pause Nr.

Wartspause Nr.

Kl 1

gr .1 → Kl 10.3
 ge .2 → Tr 10.1; Tr 10.2; 5.1b } 2,5 □
 .3 → Kl 5

Kl 2

gn .1 → Bu 8.8a
 bn .2 → Bu 8.8b
 ge .3 → Bu 8.7a
 gr .4 → Bu 8.7b
 .5 → Bu 32.3a } Mikrofonleitung NISUL 2-pol. f. A 3
 .6 → Bu 32.3b
 .7 → Bu 32.5a
 .8 → Bu 32.4a } Tastleitung NISUL 2-pol. A 1/A 2/F 1
 .9 → Bu 32.4b
 bl .10 → Bu 32.5b } Empfänger-
 sw .11 → Bu 32.6a } Blockierung
 ge .12 → Bu 32.6b
 ws .41 → Bu 4.1b; 4.3b; 1.1b; 6.1b; Rs 202.2
 rt .42 → Bu 4.5b; 7.2b; Rs 202.1
 Brücke bl .49 → Bu 4.6b NISUL 1-pol.
 einlegen vio .50 → rs 202II NISUL 1-pol.
 sw
 rt
 .19 → Bu 3.2a } Mithören
 .20 → Bu 3.2b NISUL 1-pol.

Diese Zeichnung ist unser Eigentum. Vervielfältigung, Verbreitung, Weiterverwertung, Mithörung an andere ist strafbar und schadenersatzpflichtig.

 ROHDE & SCHWARZ MÜNCHEN	Halbzeug, Werkstoff				Untolerierte Maße		Zeichn. Nr.	
					Maßstab		HS 697 / 02 S Bl.5	
	Tag	Name	Änd. zust.	Änd.-Mittg. Nr.	Tag	Name	Ersatz für	
gezeichnet	4.9.62	Sch		neues Original			Kastengestell	
bearbeitet			g	S242912.10.61	Tr			
geprüft								
normgepr.								

irvielfält.-Pause Nr.

rbreitspause Nr.

sw Mo 1.1 → Mo 2.1; 8.1a; 32.1a; 5.2a
 bn Mo 1.2 → Mo 2.2; 8.1b; 32.1b; 5.2b

sw Mo 2.1 → Mo 1.1; 8.1a; 32.1a; 5.2a
 bn Mo 2.2 → Mo 1.2; 8.1b; 32.1b; 5.2b

St 21 → Bu 2.2a LK 122/1
 → Bu 2.2b; Bu 2.3a

Bu 9 → rs 202^I Arbeitsseite LD 220
 → Kl 5 und Gestell

Kl 4 → rs 202^I Wurzel LD 220

Kl 5 → Kl 1.3; Bu 9 Aussenkontakte
 Erdband HS 697-20

Rs 202

rs 202^I → rs 202^{III} Ruheseite

(Folienband)
 HS 697-23

Kl 4 → Bu 9 Innenkontakt (Folienband HS 697-23)

rs 202^{III} → rs 202^I Ruheseite

Bu 17 → Bu 9 Aussenkontakte; Kl 5
 (Folienband HS 697-24)

rs 202^{II} → Kl 2.50

Bu 32.2b

Rs 202.1 → Bu 4.5b; 7.2b; Kl 2.42

Rs 202.2 → Bu 4.3b; 6.1b; 1.1b; 4.1b; Kl 2.41

Litze (Zuleitung zum gummigelagerten Relais mit Litze)

Diese Zeichnung ist unser Eigentum. Vervielfältigung, unbefugte Verwertung, Mitteilung an andere ist strafbar und schadensersatzpflichtig.

 ROHDE & SCHWARZ MÜNCHEN		Halbzeug, Werkstoff				Untolerierte Maße		Zeichn. Nr.	
						Maßstab		HS 697 / 02 S Bl.6	
	Tag	Name	Änd. zust.	Änd.-Mittlg. Nr.	Tag	Name	Ers. f. Zeichn.		
gezeichnet	4.9.62	Sch				neues Original			
bearbeitet			g	S2429	12.10.61	Tr	K a s t e n g e s t e l l		
geprüft									
normgepr.									

vvielfält.-Pause Nr.

beitspause Nr.

Diese Zeichnung ist unser Eigentum. Vervielfältigung, unbefugte Verwertung, Mitteilung an andere ist strafbar und schadenersatzpflichtig.

HS 482

HS 371-2/324

HS 371-1/124

HS 371-3/111

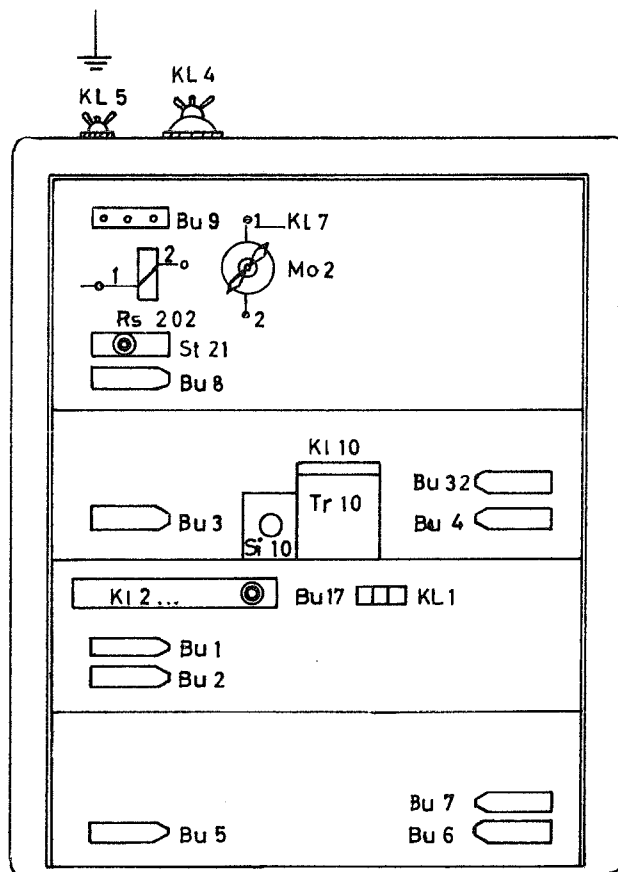

Keil
41

62

63

33

Ansicht von hinten

ez. 5.9.62

K. M.



..g" 101061

Kastengestell

Bl. 7

HS 697/02 S

B E T R I E B S W E R T E

=====

Leistungsstufe	10%	35%	100%
U_a V	400	600	1000
U_{g2} V	120	170	320
(A1 - F1) - U_{g1} V	-35...-40	-35...-40	-35...-40
(A2 - A3) - U_{g1} V	-20...-25	-20...-25	-20...-25
(A1 - F1) J_a mA	-	-	120...180
(A2 - A3) J_a mA	-	-	75... 90
(A2 - A3) J_a (Ruhest.) mA	0	0	20
(A1 - F1) J_{g1} mA	-	-	5... 15
(A2 - A3) J_{g1} mA	0	0	0
(A1 - F1) J_a (Ruhest.) mA	0	0	10

Bei Betriebsart A3/F1 sind die Werte bei A2-A3 gültig.

Bezeichnung.	Funktion = zieht bei	S t r o m bzw. S p a n n u n g.	
		Anzug	Betrieb
Rs 12	Anodenüberstrom	220 mA =	siehe oben Ja
Rs 15	Stummabstimmung und Überstrom	180 V ~	220 V ~
Rs 23	17...24 MHz	20 V =	24 V =
Rs 21	A1 und F1	20 V =	24 V =
Rs 25	1,5...9,7 MHz u. 17...24 MHz	20 V =	24 V =
Rs 28	Stummabstimmung	20 V =	24 V =
Rs 29	Stummabstimmung	30 V =	36 V =

 ROHDE & SCHWARZ MÜNCHEN		Halbzeug, Werkstoff		Untolerierte Maße		Zeichn. Nr. H S 4 8 2 / 1 S	
				Maßstab		Bl. 2	
	Tag	Name	Änd. zuef.	Änd.-Mitgl. Nr.	Tag	Name	Ersatz für
gezeichnet	010759	Ko					HF-Verstärker 100 W
bearbeitet							
geprüft							
normgepr.			d	52320	020961		
			e	52857	140362		

Diese Zeichnung ist unser Eigentum. Vervielfältigung, unbefugte Verwertung, Mitteilung an andere ist strafbar und schadenersatzpflichtig.

irrviefäll.-Pause Nr.

rebeitspause Nr.